

18歳以下男子

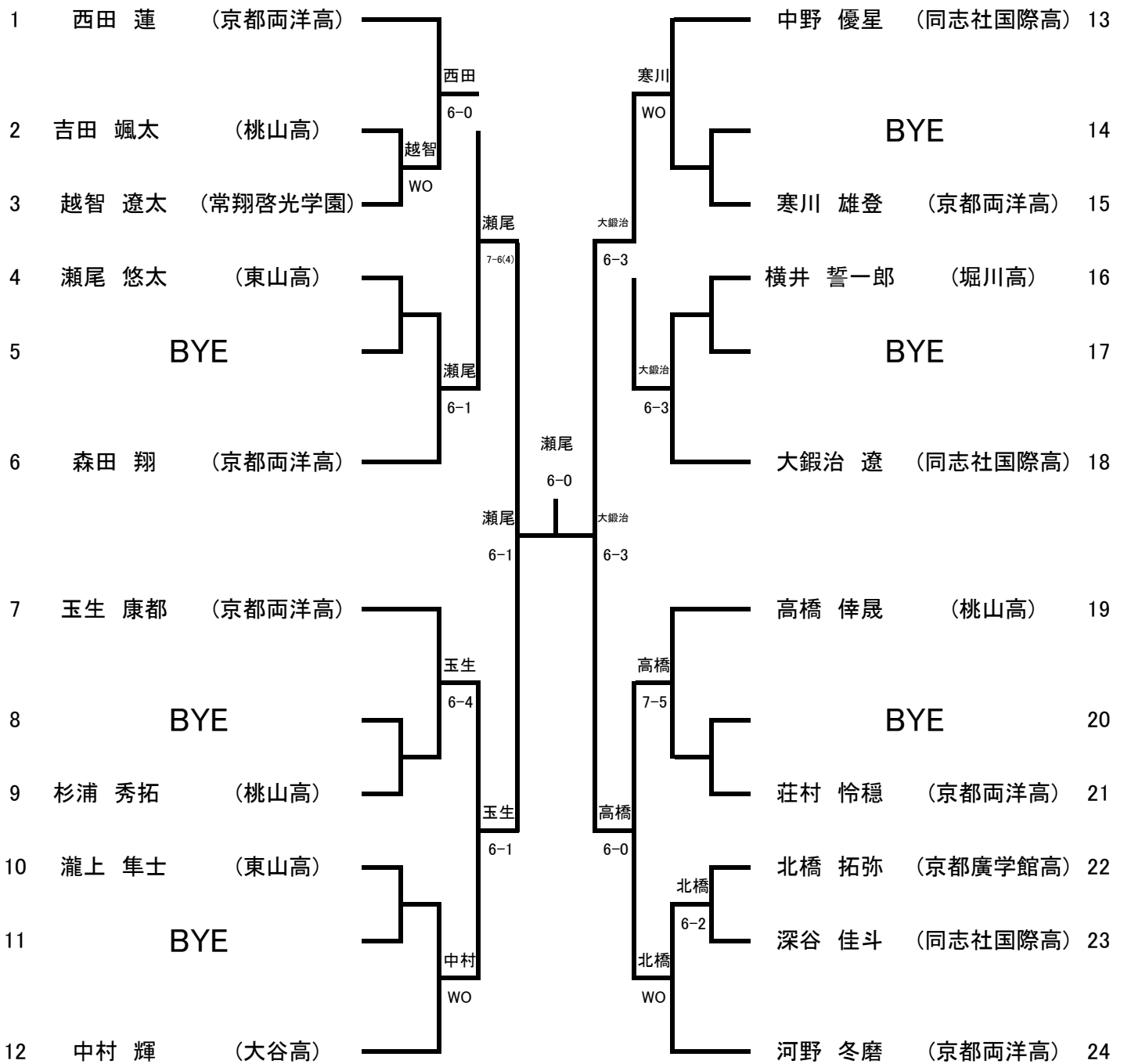

シード順位

1	西田 蓮	(京都両洋高)	5	中村 輝	(大谷高)
2	河野 冬磨	(京都両洋高)	6	中野 優星	(同志社国際高)
3	大鍛治 遼	(同志社国際高)	7	高橋 侅晟	(桃山高)
4	玉生 康都	(京都両洋高)	8	森田 翔	(京都両洋高)

15歳以下男子

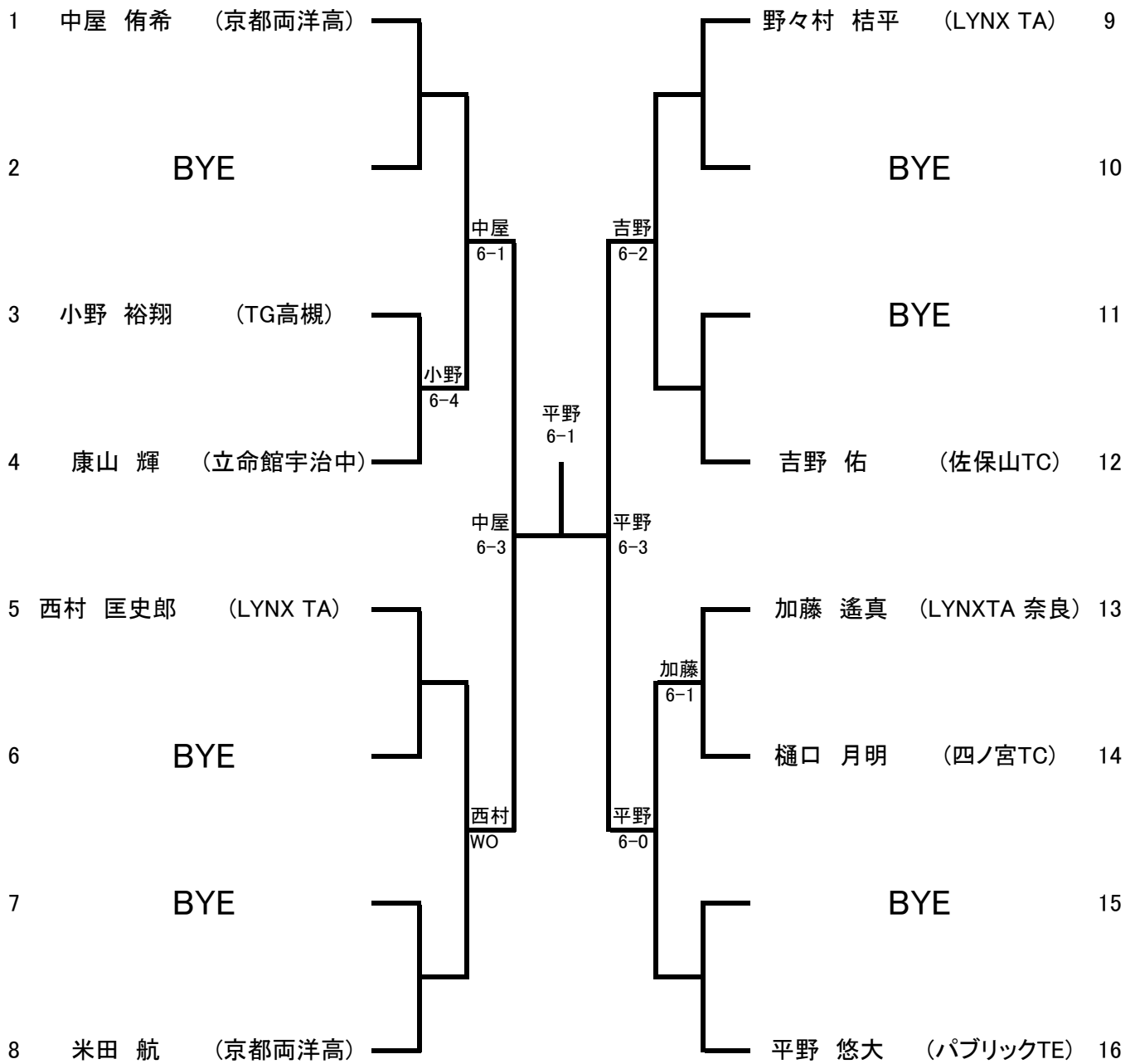

	シード順位			
1	中屋 侑希 (京都両洋高)	3	吉野 佑 (佐保山TC)	
2	平野 悠大 (パブリックTE)	4	西村 匡史郎 (LYNX TA)	

13歳以下男子

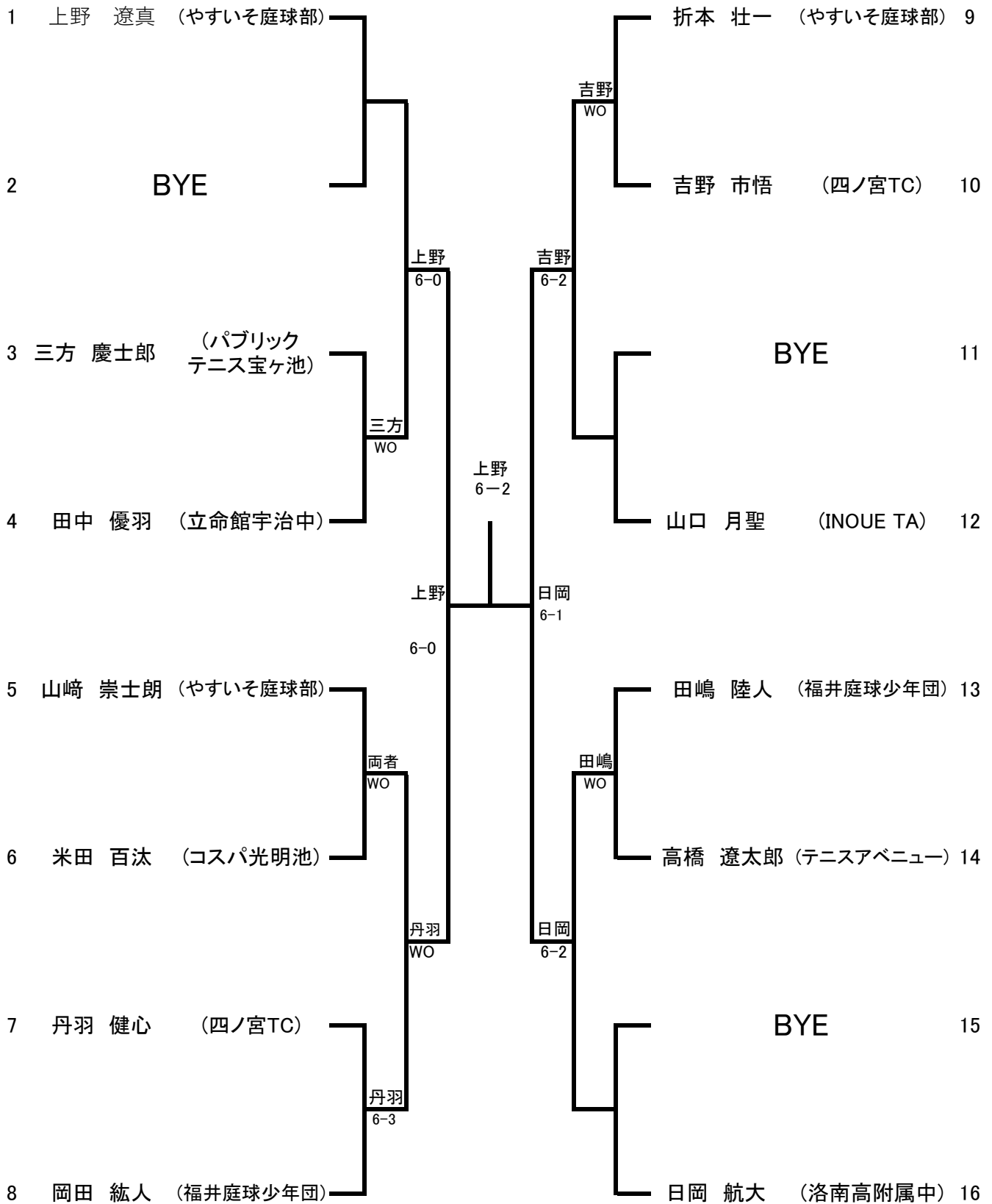

シード順位			
1	上野 遼真	(やすいそ庭球部)	3 山口 月聖 (INOUE TA)
2	日岡 航大	(洛南高附属中)	4 山崎 崇士郎 (やすいそ庭球部)

11歳以下男子

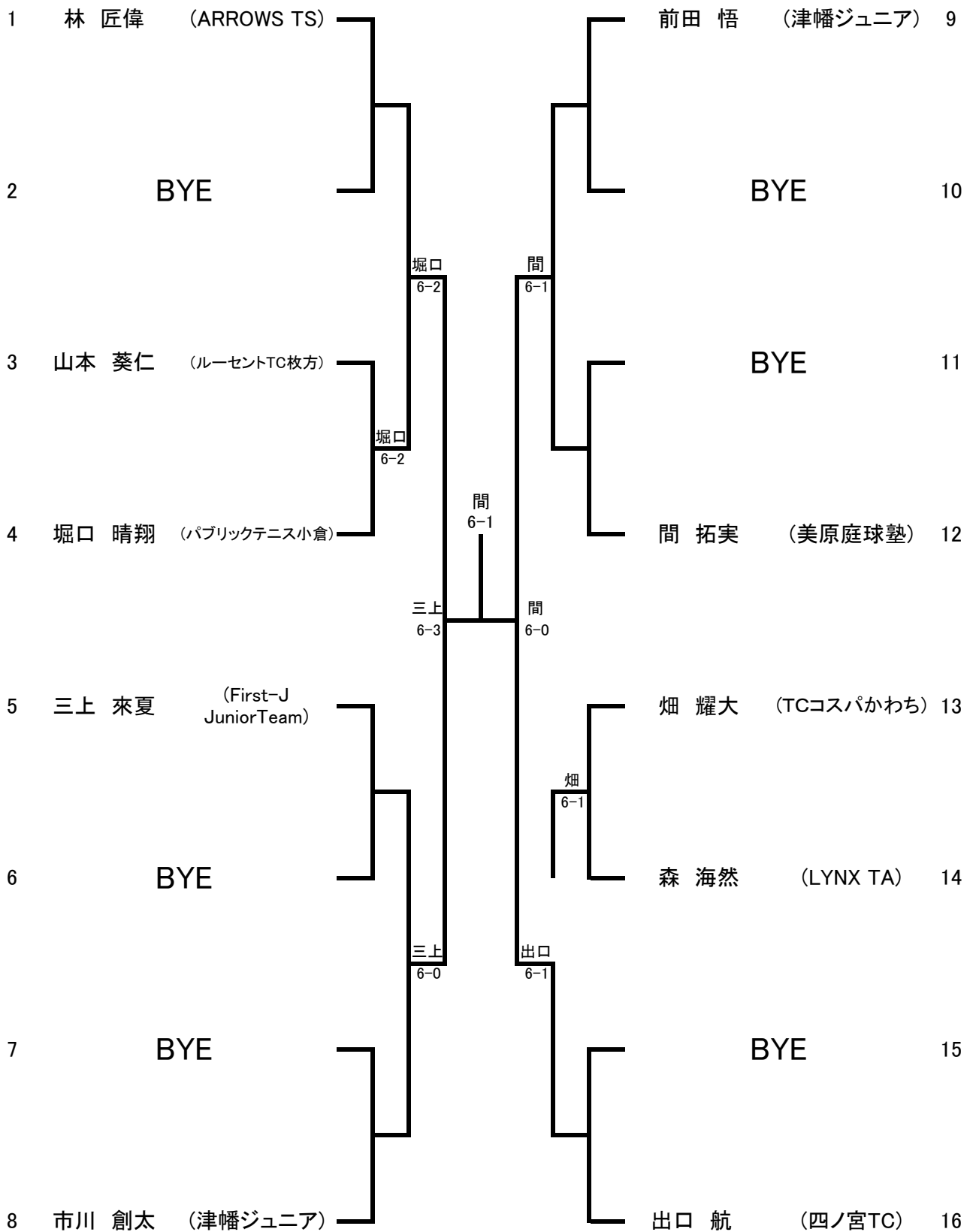

シード順位			
1	林 匠偉 (ARROWS TS)	3	間 拓実 (美原庭球塾)
2	出口 航 (四ノ宮TC)	4	三上 来夏 (First-J JuniorTeam)

9歳以下男子

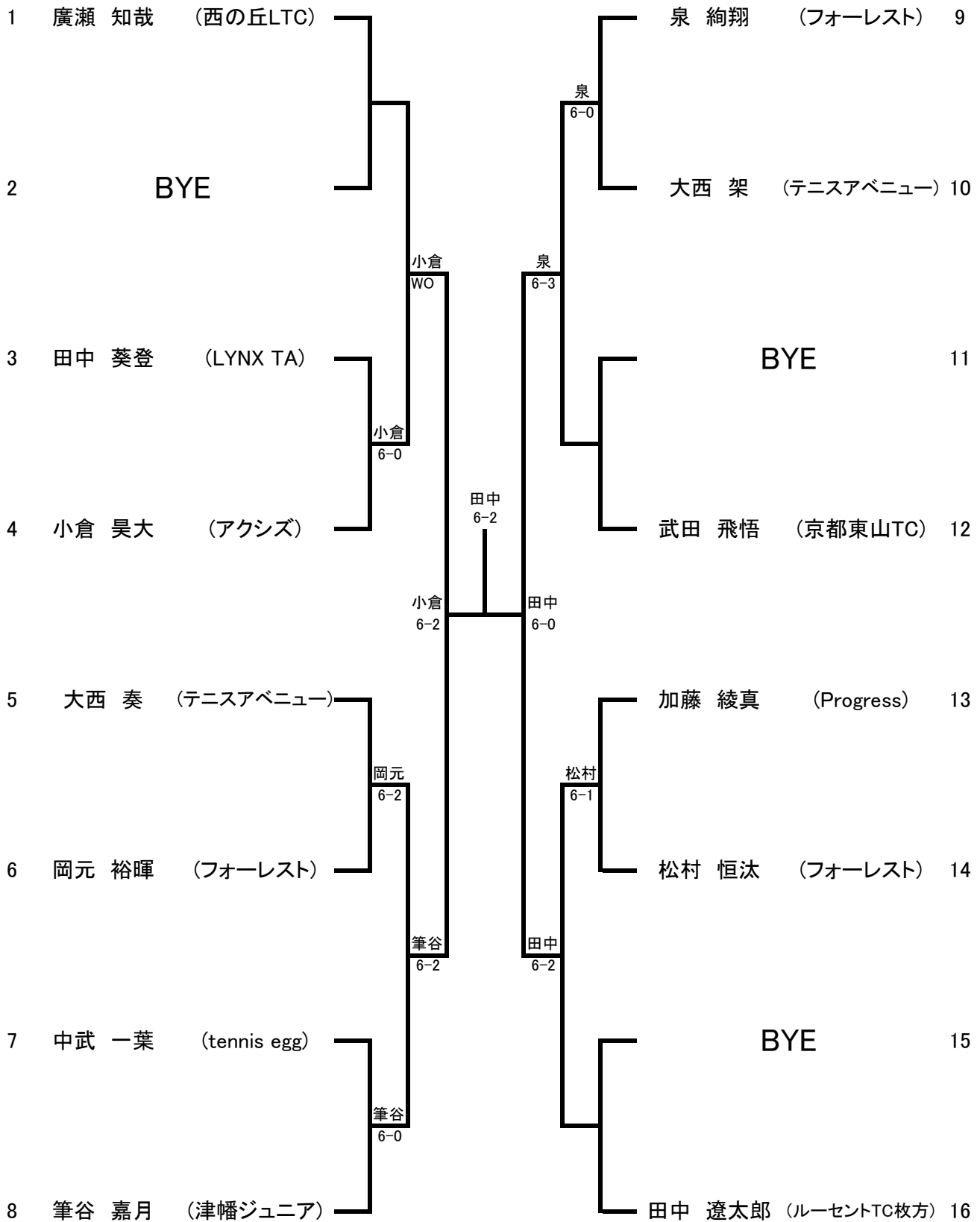

シード順位				
1 廣瀬 知哉	(西の丘LTC)	3 武田 飛悟	(京都東山TC)	
2 田中 遼太郎	(ルーセントTC枚方)	4 大西 奏	(テニスアベニュー)	

15歳以下女子

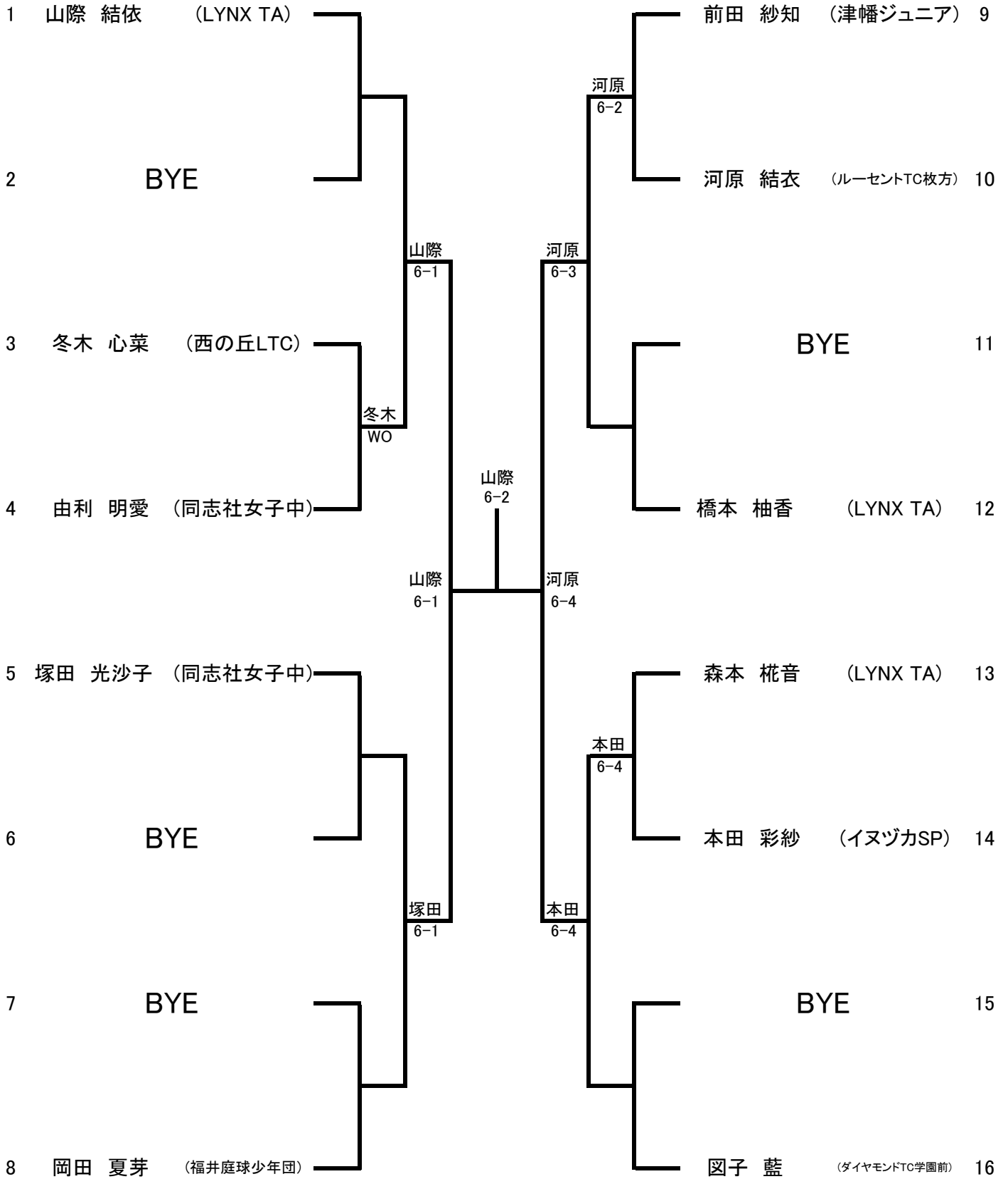

	シード順位			
1	山際 結依 (LYNX TA)	3	橋本 柚香 (LYNX TA)	
2	冨子 藍 (ダイヤモンドTC学園前)	4	塚田 光沙子 (同志社女子中)	

13歳以下女子

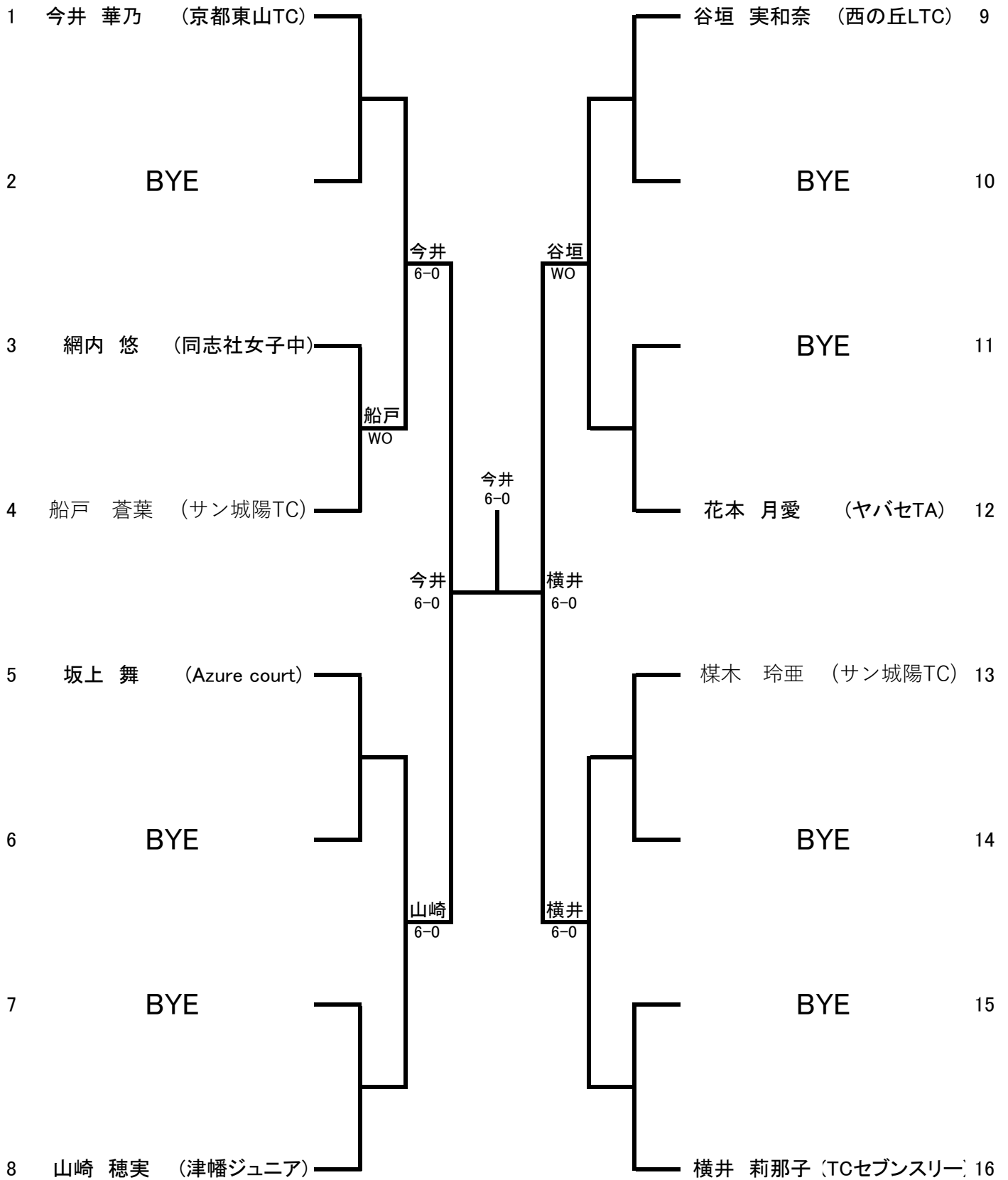

シード順位				
1	今井 華乃	(京都東山TC)	3	花本 月愛 (ヤバセTA)
2	横井 莉那子	(TCセブンスリー)	4	坂上 舞 (Azure court)

11歳以下女子

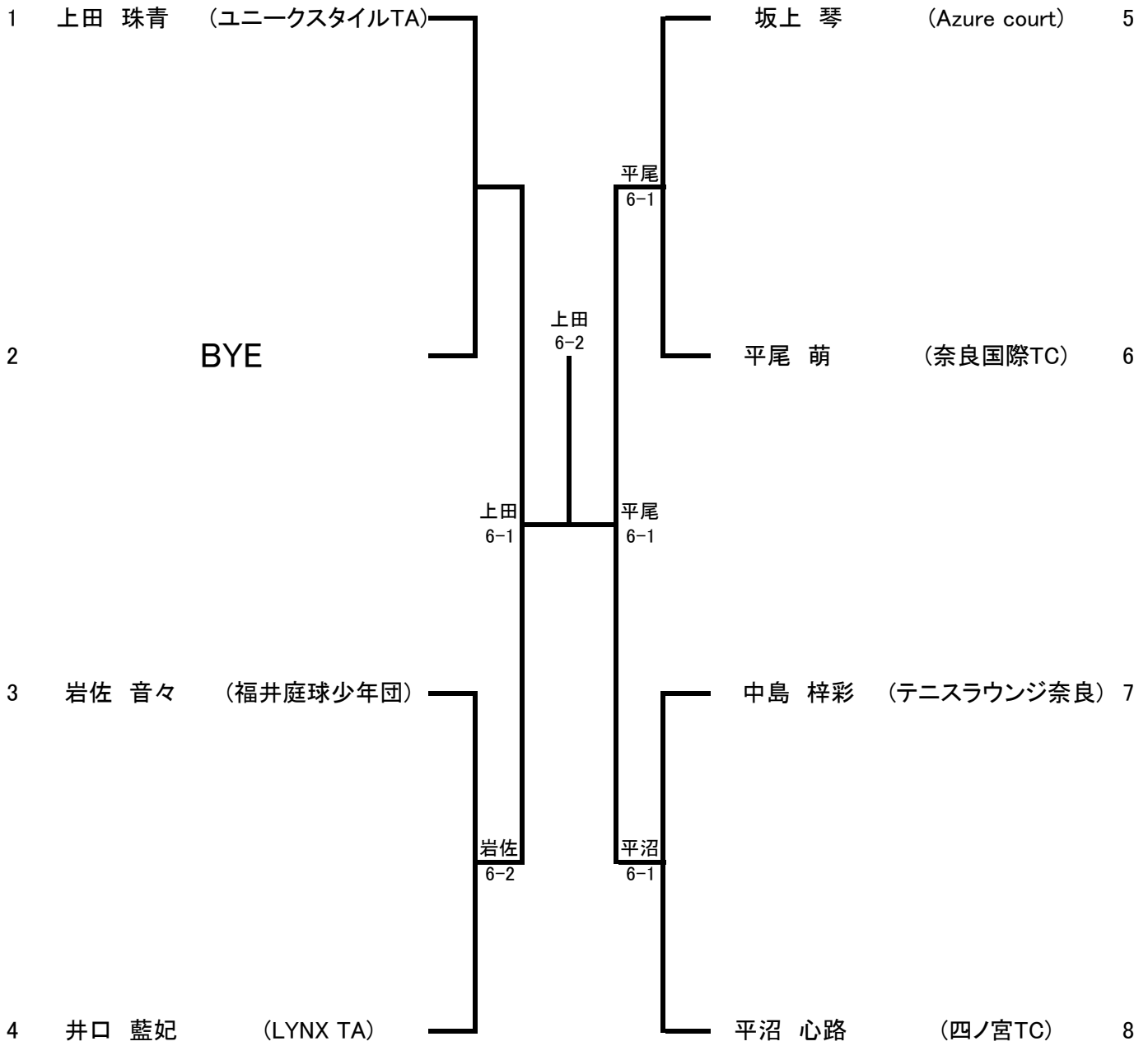

	シード順位	
1	上田 珠青	(ユニークスタイルTA)
2	平沼 心路	(四ノ宮TC)

9歳以下女子

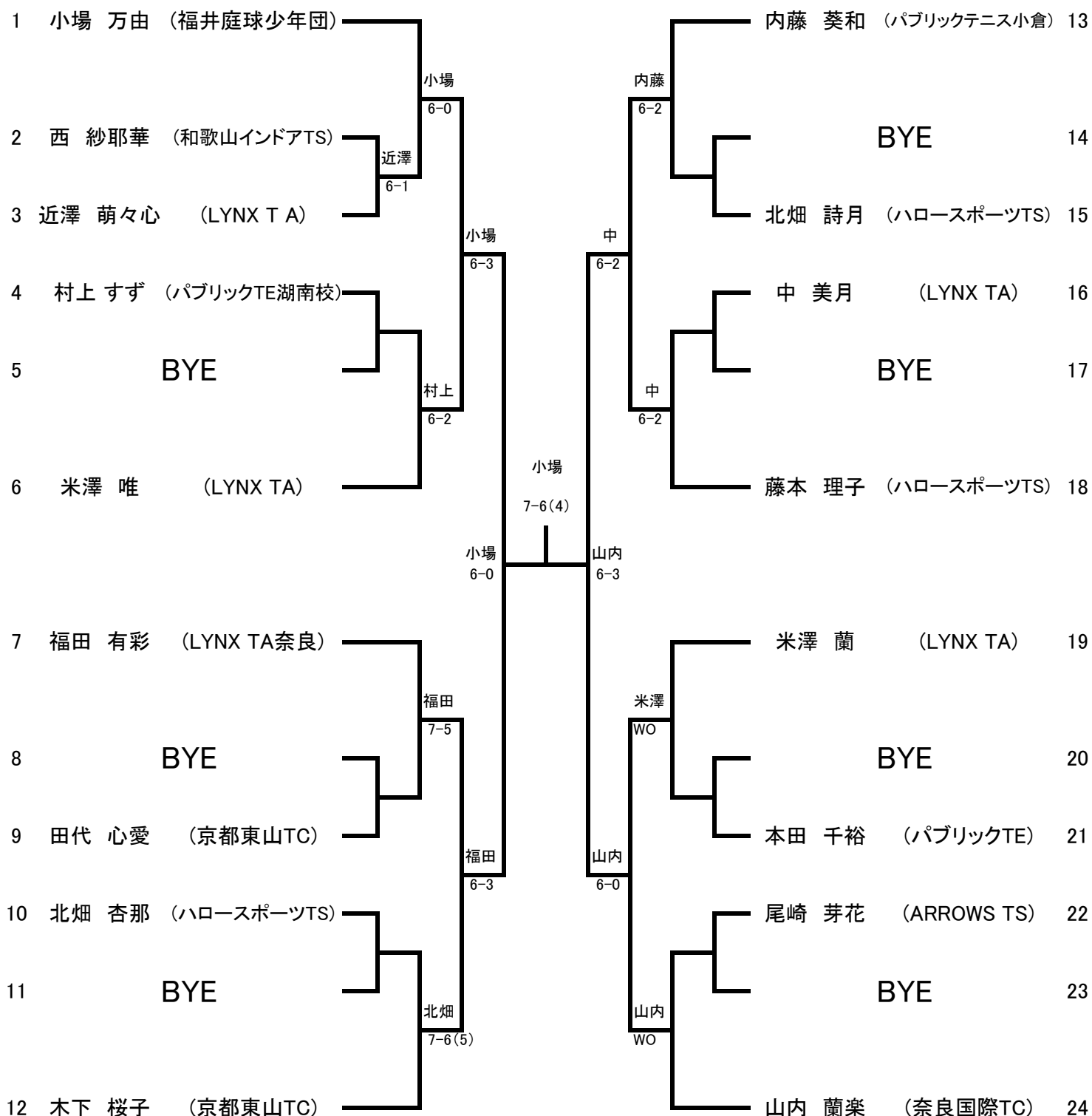

シード順位				
1	小場 万由	(福井庭球少年団)	5	内藤 葵和 (パブリックテニス小倉)
2	山内 蘭楽	(エールTA)	6	木下 桜子 (京都東山TC)
3	藤本 理子	(ハロースポーツTS)	7	米澤 唯 (LYNX TA)
4	福田 有彩	(LYNX TA奈良)	8	米澤 蘭 (LYNX TA)