

京都大会

18才以下男子

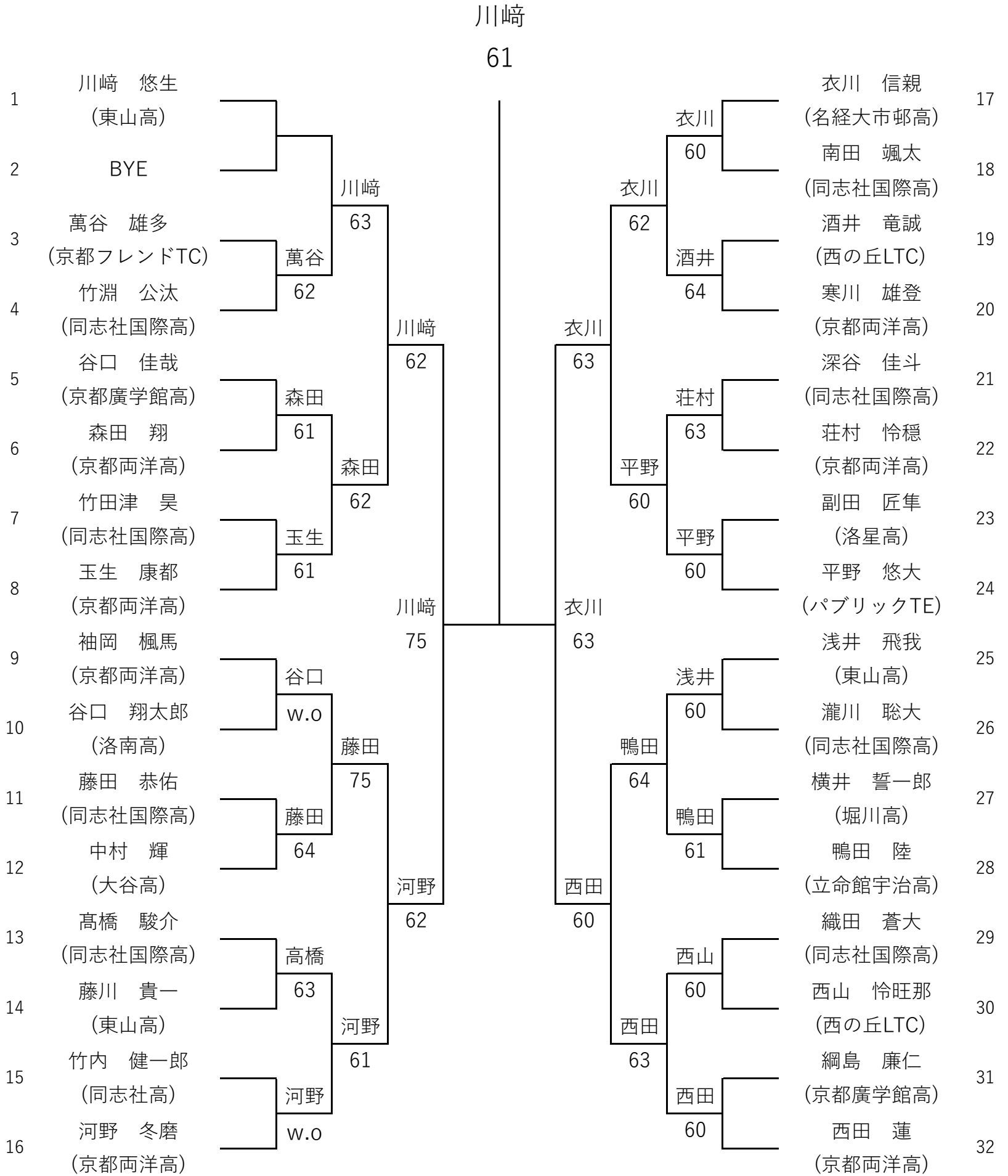

シード順位

- | | | | | | | | |
|---|---------------|---|----------------|---|-----------------|---|---------------|
| 1 | 川崎 悠生 (東山高) | 2 | 西田 蓮 (京都両洋高) | 3 | 平野 悠大 (パブリックTE) | 4 | 河野 冬磨 (京都両洋高) |
| 5 | 袖岡 楓馬 (京都両洋高) | 6 | 衣川 信親 (名経大市邨高) | 7 | 浅井 飛我 (東山高) | 8 | 玉生 康都 (京都両洋高) |

京都大会

15才以下男子

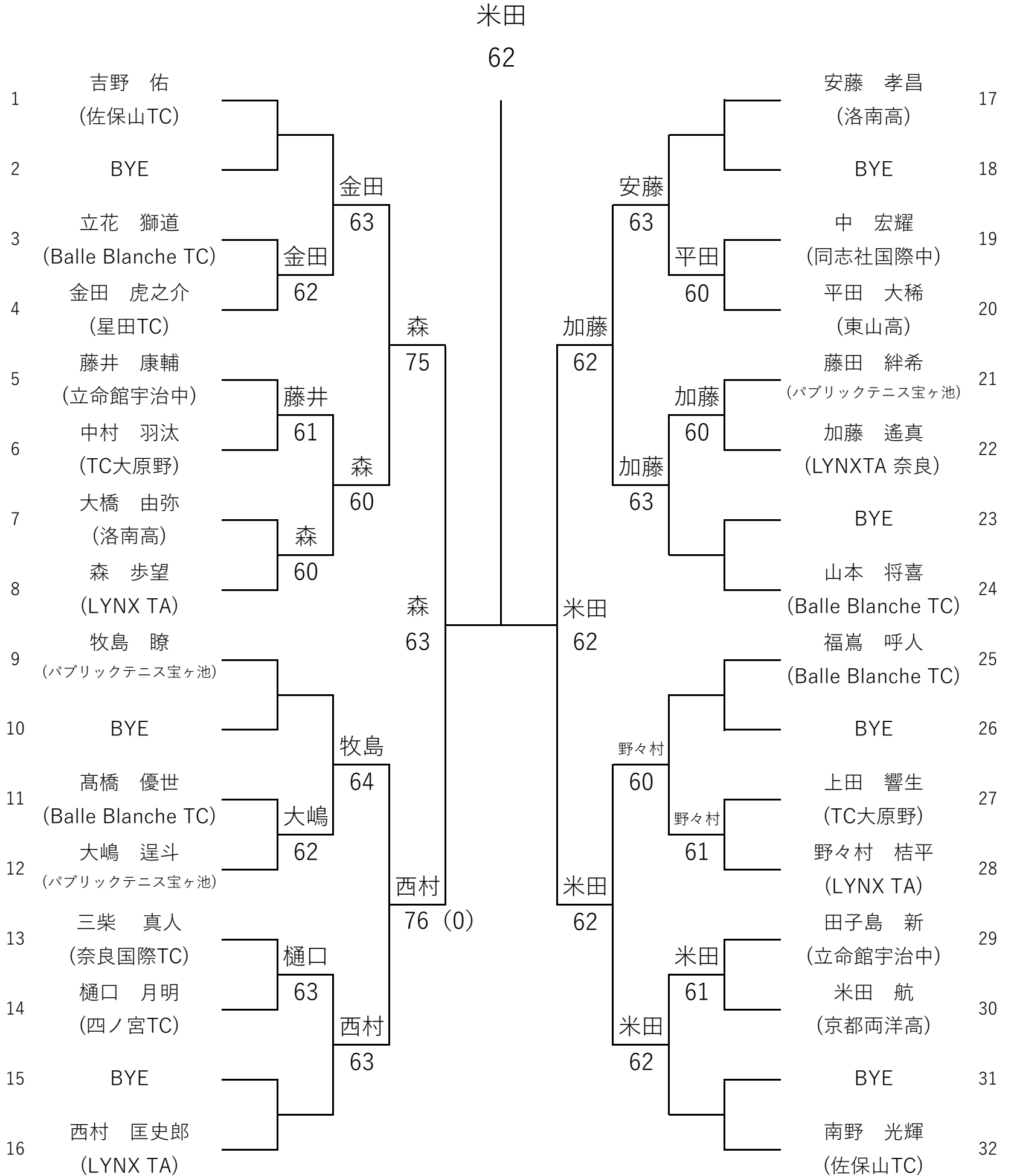

シード順位

- | | | | |
|--------------------|-----------------|----------------------------|----------------------|
| 1 吉野 佑 (佐保山TC) | 2 南野 光輝 (佐保山TC) | 3 山本 将喜 (Balle Blanche TC) | 4 牧島 瞭 (パブリックテニス宝ヶ池) |
| 5 西村 匡史郎 (LYNX TA) | 6 安藤 孝昌 (洛南高) | 7 福嶋 呼人 (Balle Blanche TC) | 8 森 歩望 (LYNX TA) |

京都大会

13才以下男子

日野 61

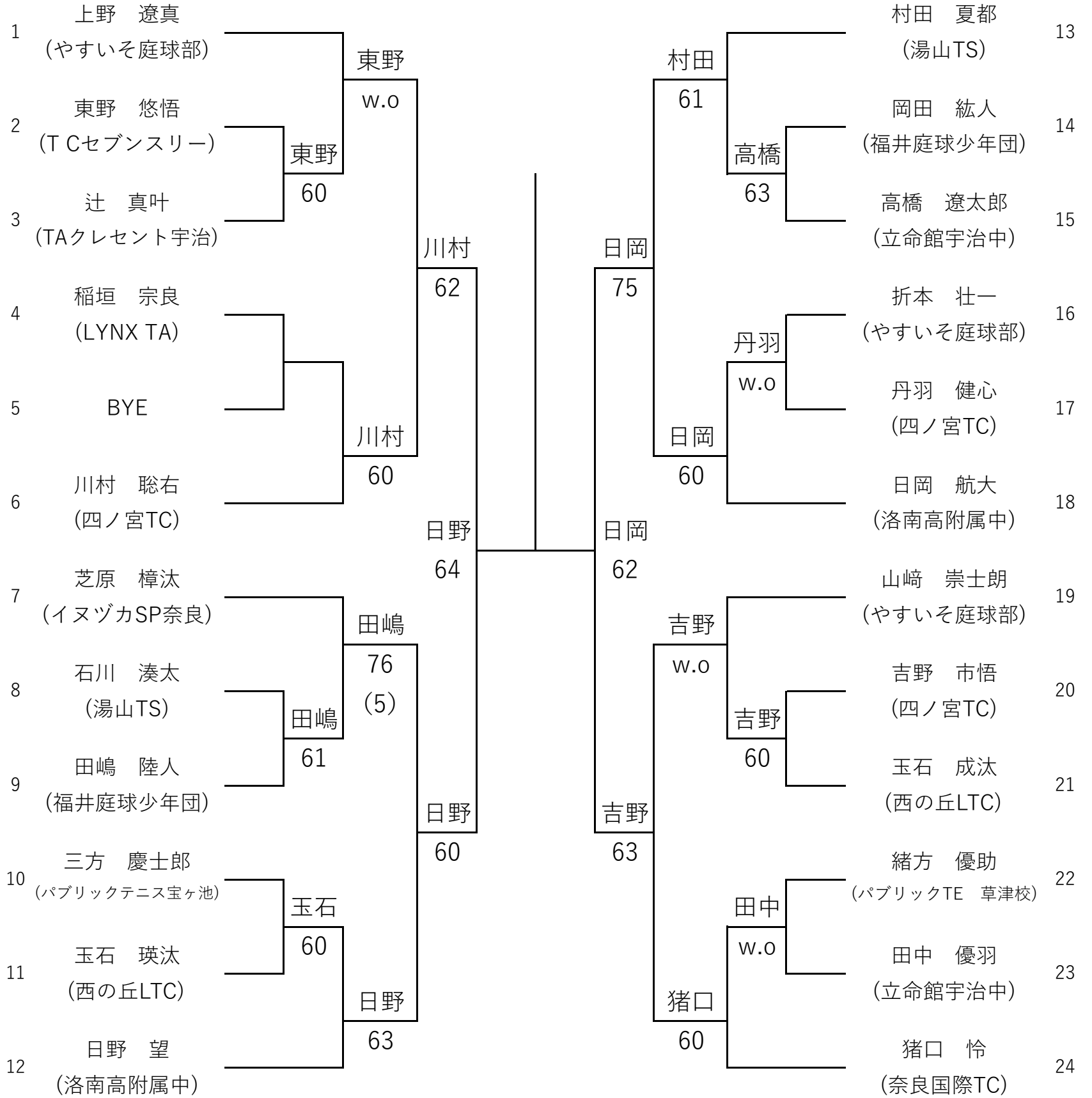

シード順位

- | | | | |
|-------------------|-----------------|------------------|--------------------|
| 1 上野 遼真 (やすいそ庭球部) | 2 猪口 怜 (奈良国際TC) | 3 日岡 航大 (洛南高附属中) | 4 芝原 樟汰 (イヌヅカSP奈良) |
| 5 日野 望 (洛南高附属中) | 6 村田 夏都 (湯山TS) | 7 川村 聡右 (四ノ宮TC) | 8 山崎 崇士朗 (やすいそ庭球部) |

京都大会

11才以下男子

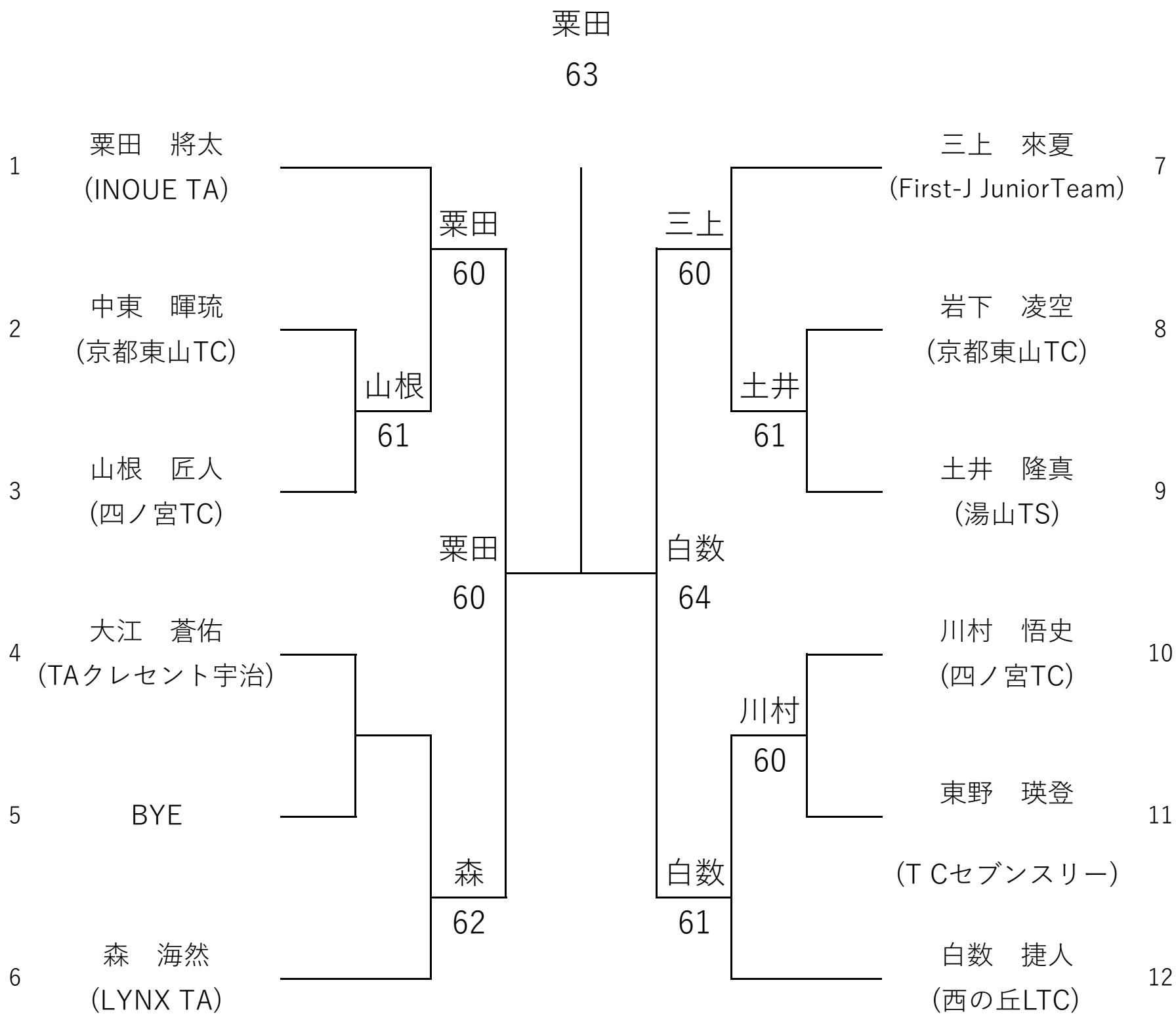

シード順位

1 栗田 將太 (INOUE TA)

2 白数 捷人 (西の丘LTC)

3 三上 來夏 (First-J JuniorTeam)

4 森 海然 (LYNX TA)

京都大会

9才以下男子

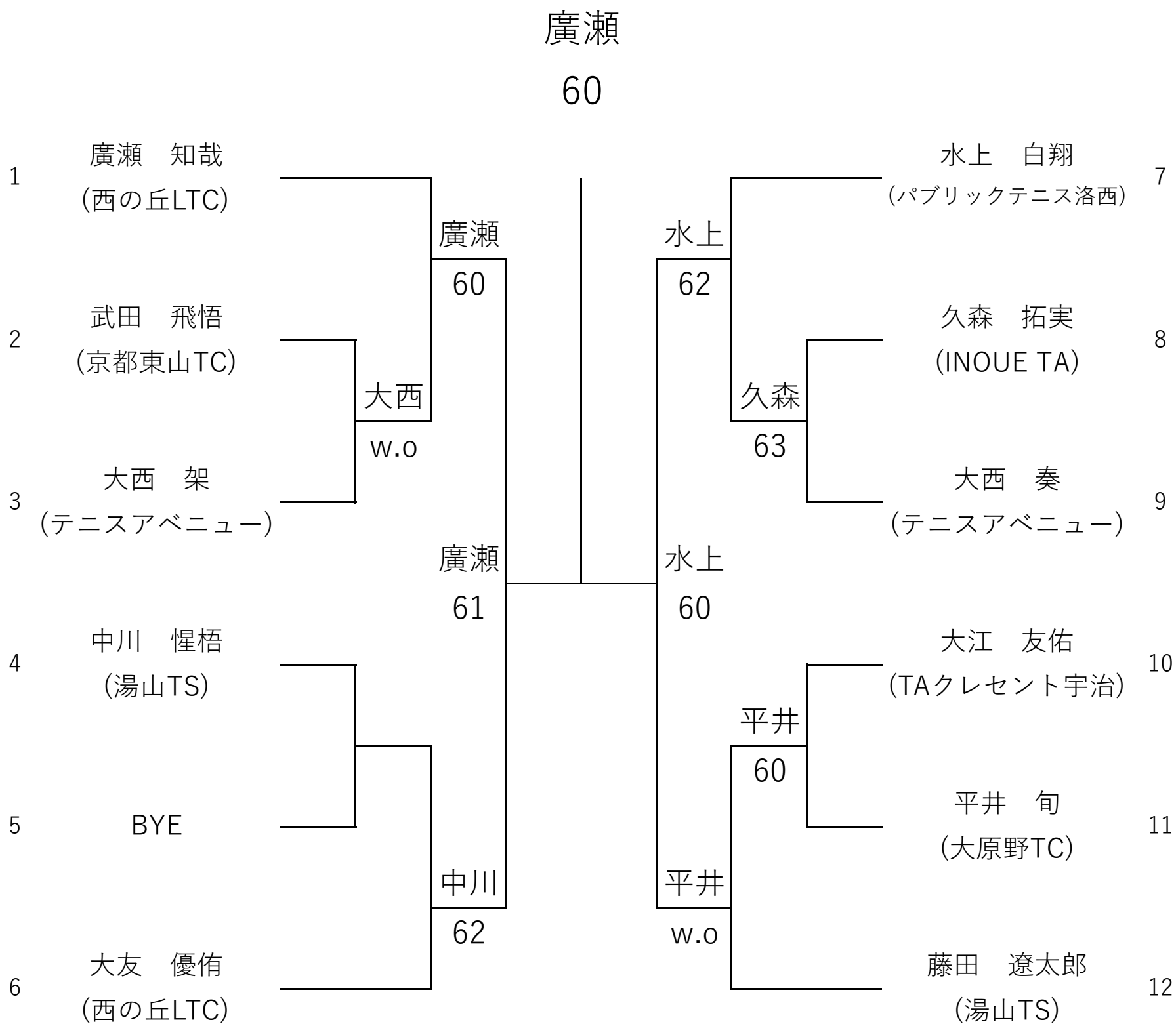

シード順位

1 廣瀬 知哉
(西の丘LTC)

2 藤田 遼太郎
(湯山TS)

3 水上 白翔
(パブリックテニス洛西)

4 大友 優侑
(西の丘LTC)

京都大会

18才以下女子

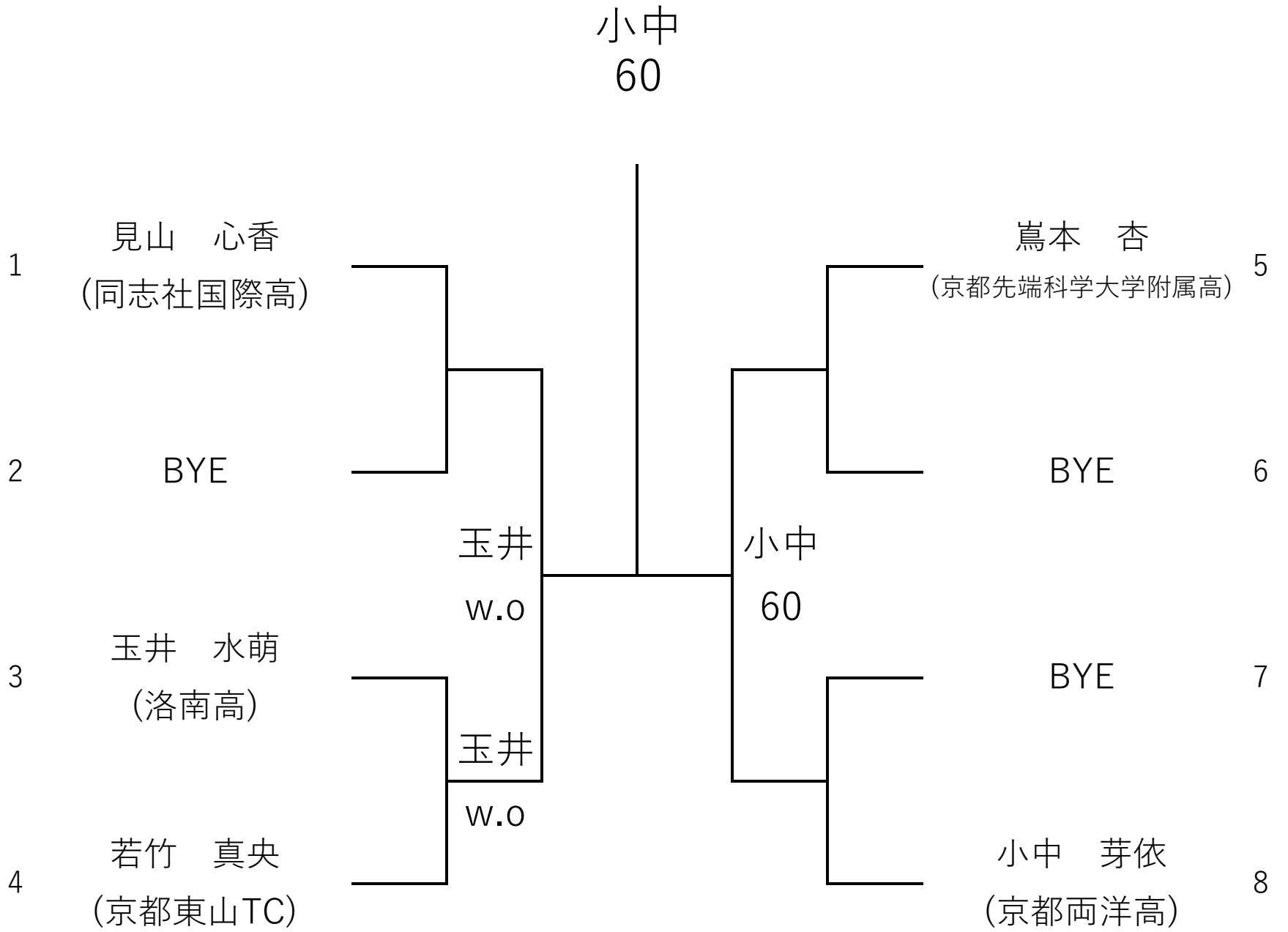

シード順位

1 見山 心香 (同志社国際高)

2 小中 芽依 (京都両洋高)

京都大会

15才以下女子

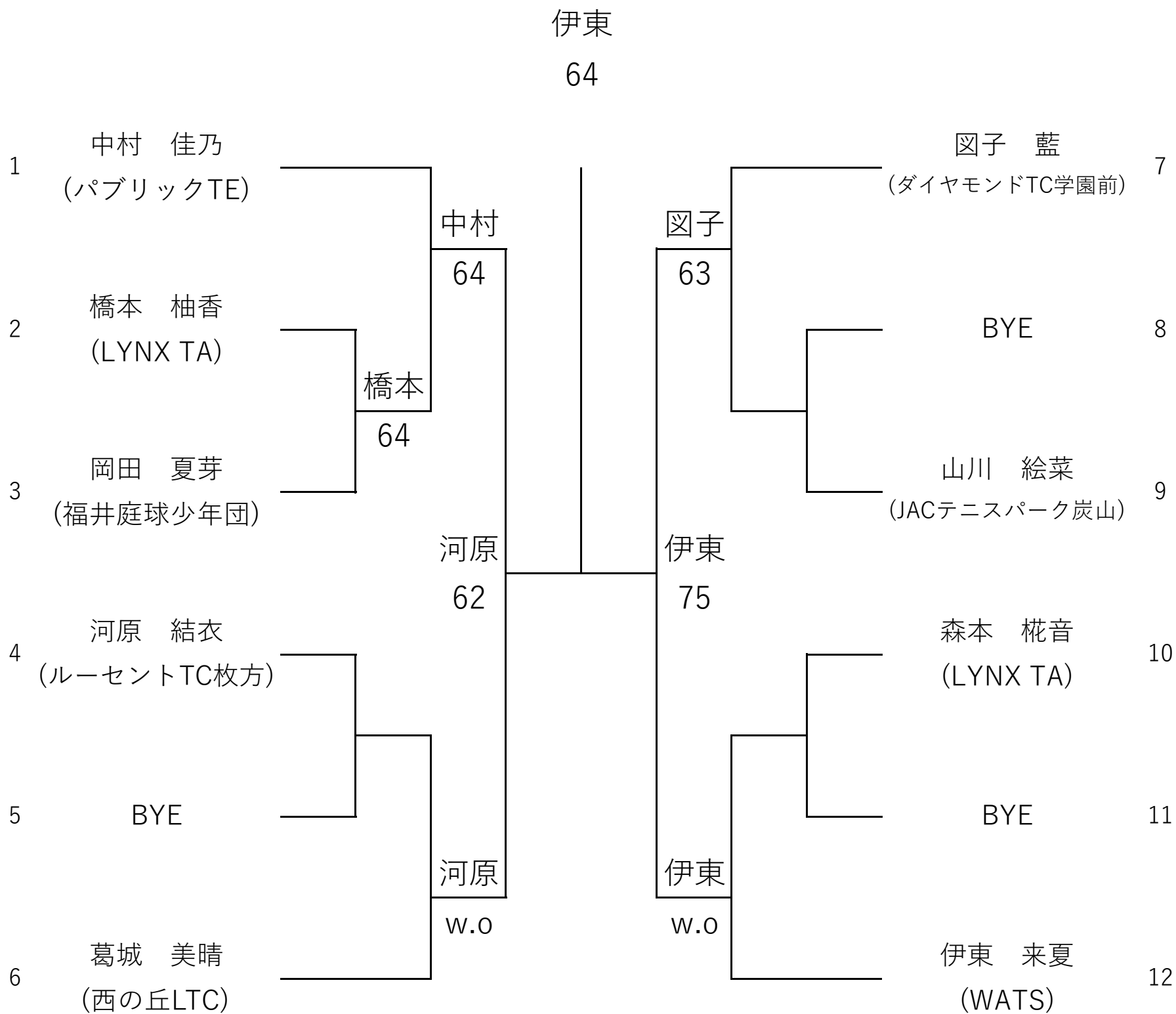

シード順位

1 中村 佳乃
(パブリックTE)

2 伊東 来夏
(WATS)

3 関子 藍
(ダイヤモンドTC学園前)

4 葛城 美晴
(西の丘LTC)

京都大会

13才以下女子

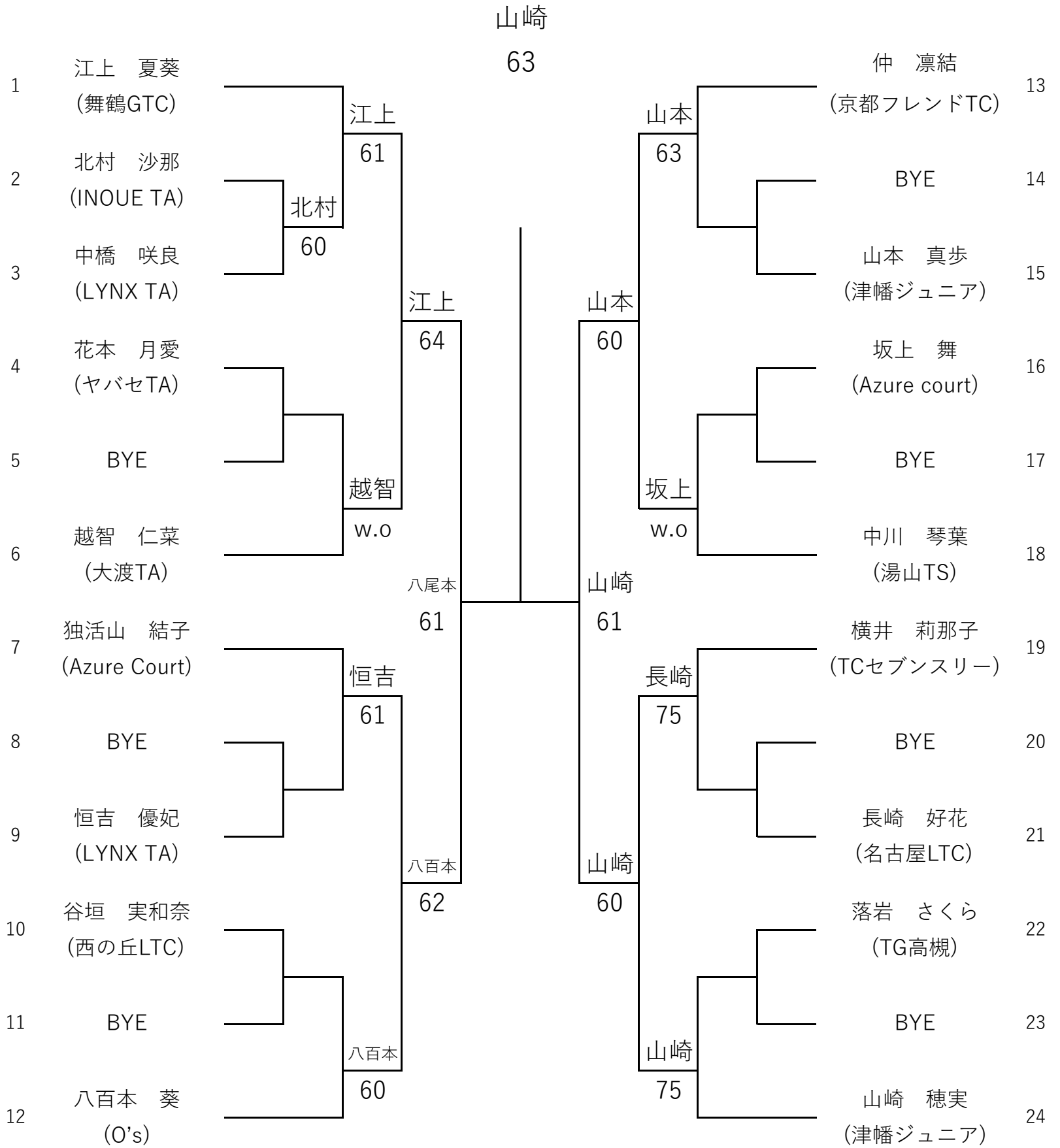

シード順位

- | | | | |
|--------------------|----------------------|------------------------|---------------------------|
| 1 江上 夏葵
(舞鶴GTC) | 2 山崎 穂実
(津幡ジュニア) | 3 中川 琴葉
(湯山TS) | 4 独活山 結子
(Azure Court) |
| 5 八百本 葵
(O's) | 6 仲 凜結
(京都フレンドTC) | 7 横井 莉那子
(TCセブンスリー) | 8 越智 仁菜
(大渡TA) |

京都大会

1 1才以下女子

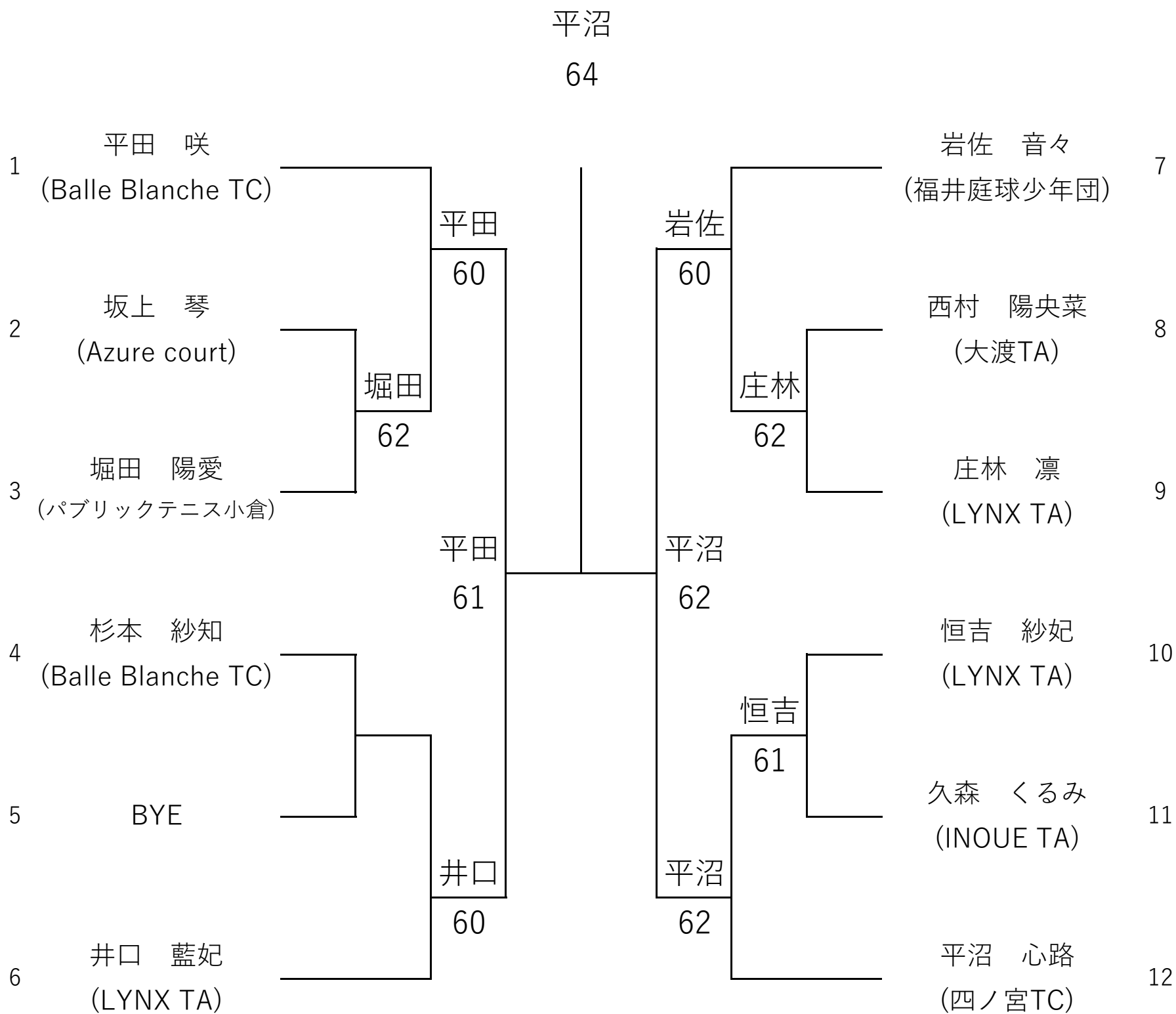

シード順位

1 平田 咲
(Balle Blanche TC)

2 平沼 心路
(四ノ宮TC)

3 岩佐 音々
(福井庭球少年団)

4 井口 藍妃
(LYNX TA)

京都大会

9才以下女子

小場
61

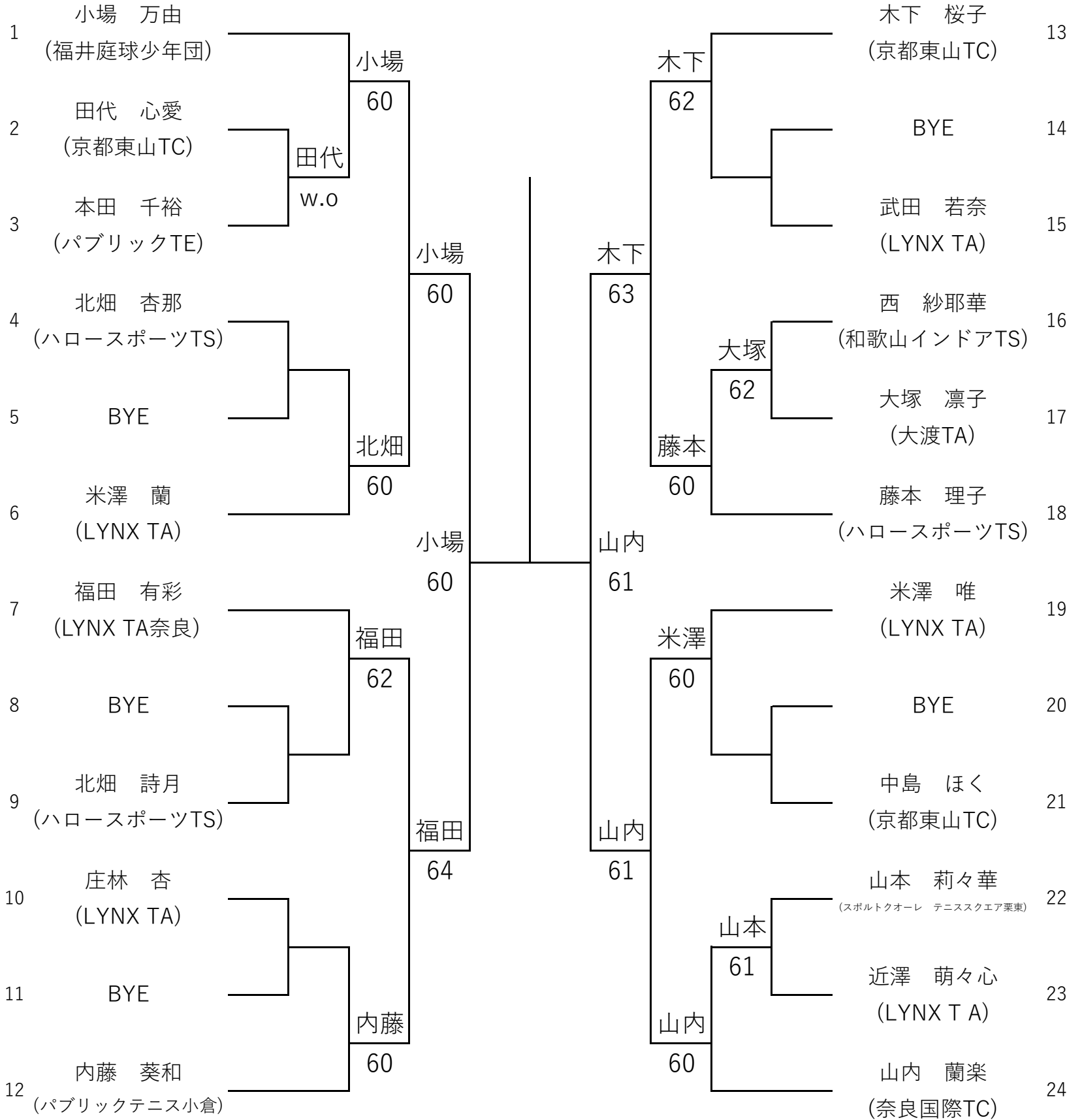

シード順位

- | | | | |
|----------------------|------------------|---------------------|---------------------|
| 1 小場 万由 (福井庭球少年団) | 2 山内 蘭楽 (奈良国際TC) | 3 藤本 理子 (ハロースポーツTS) | 4 福田 有彩 (LYNX TA奈良) |
| 5 内藤 葵和 (パブリックテニス小倉) | 6 木下 桜子 (京都東山TC) | 7 米澤 唯 (LYNX TA) | 8 米澤 蘭 (LYNX TA) |